

Gelenkarmmarkisen

BREMETALL[®]



OFFENE MARKISEN

Eco-Luxe
De-Luxe
Super-Luxe

HÜLSENMARKISE

Solstar

KASSETTENMARKISEN

Excellino
Excellence

STANDMARKISEN

Duo-Luxe
Duo-Excellino

SONNENLICHT IN BALANCE

PRODUZIERT
IN ÖSTERREICH



Ein Sonnenaufgang

taucht die Welt in eine Atmosphäre,
in der wir uns vollkommen natürlich
wohlfühlen.

Dieses warme und sanfte Licht des Sonnenaufgangs bringt Breometall in unsere Außen- und Innenräume.

Weil wir möchten, dass Sie von der Sonne genau das haben, was Sie brauchen: angenehmes Licht, in all Ihren Wohn-, Arbeits- und Lebensräumen. Keine Schlagschatten, keine Blendung, keine Dunkelheit mit Kunstlicht, keine Überwärmung.

Die wahre Kunst der Beschattung ist es, das Sonnenlicht perfekt zu balancieren. Und wenn Sie es doch einmal ganz dunkel haben möchten, schaffen wir auch das.

BESCHATTUNG – NUANCEN DER SONNE

Wir brauchen die Sonne. Aber nur in Nuancen. Denn zu starkes Sonnenlicht kann unangenehm und gefährlich sein. Deshalb lassen unsere Sonnenschutzprodukte genau so viel Sonnenlicht in Ihre Lebensräume, wie Sie möchten.

RAUMKLIMA – TEXTIL GIBT DEN TON AN

Unsere Stoffe wandeln Sonnenlicht in Raumatmosphäre, indem sie Ihre Außen- und Innenräume in angenehme Farben tauchen. Ob Sie es dabei lieber neutral, beruhigend oder aufregend möchten, ist ganz Ihnen überlassen.

ENERGIEEFFIZIENZ

Richtiger Sonnenschutz hilft massiv Energie zu sparen (Stichwort: sommerliche Überwärmung). So sorgen unsere Sonnenschutz-Produkte etwa für einen ausgeglichenen Wärmehaushalt – sie kühlen im Sommer, erlauben Wärme im Winter und sorgen für angenehmes Raumlicht. Lassen Sie sich überraschen!

METALL – DIE BASIS FÜR TEXTILE BESCHATTUNG

Seit Jahrzehnten entwickeln wir neue Lösungen für textile Sonnenschutztechnik. Der Stoff sorgt für die Atmosphäre, das Metall für die stabile Technik.



METALL

Für Sie im Einsatz

Gelenkarmmarkisen sorgen für Ihr Wohlbefinden - nicht nur bei Sonnenschein.

Markisen machen die Freiflächen zum Wohnraum, das textile Dach sorgt für eine angenehme Atmosphäre und behagliche Temperaturen. Die Tageswärme wird unter der Markise gespeichert, wodurch es am Abend und der damit zusammenhängenden Abkühlung dennoch sehr gemütlich bleibt.

▲ GASTRONOMIE

Besonders im Sommer beliebt: der Gastgarten. In diesem Bereich sind äußerst robuste, großflächige Markisen gefragt.

Unsere Empfehlung:

- ▶ Super-Luxe Markise - mit der größten Ausladung
- ▶ Kassettenmarkise Excellence - mit Beleuchtung, Kupplungsmöglichkeit und massiver Kassette
- ▶ Standmarkise Duo-Excellino für Freiflächen



◀ BALKON

Auf Balkonen werden üblicherweise kleinere Markisenmodelle eingesetzt, die eine geringere Bauhöhe aufweisen. Die geschützte Montagesituation erlaubt hier auch die Verwendung von Markisen der offenen Bauweise.

Aufgrund der unterschiedlichen Sonneneinfallswinkel ist bei Balkonmarkisen die Möglichkeit der individuellen Neigungsverstellung oder eines Vario-Volants als Sichtschutz besonders beliebt.

Unsere Empfehlung:

- ▶ Eco-Luxe mit Schwenklager
- ▶ De-Luxe mit Vario-Volant oder Vario-Luxe
- ▶ Kassettenmarkise Excellino mit geringer Bauhöhe

▲ GARTEN UND TERRASSE

Klassische Gelenkarmmarkisen sind immer die erste Wahl, wenn es um einen Sonnenschutz im eigenen Garten geht. Hier entscheiden vor allem die zu beschattende Fläche und die Montagemöglichkeit über die Typenwahl.



Die Schwenkfunktion ist besonders am Abend praktisch, wenn die Sonne tief steht oder ein leichter Regen den gemütlichen Tagesausklang am Balkon zu stören droht.

| ECL |  | MAX. BREITE | ARMLÄNGE | ANTRIEB | OBERFLÄCHE | NEIGUNG |
|-----|---|--|--------------------------------------|--|----------------------------------|---|
| | | einteilig 600 cm mehnteilig 1200 cm | 150 cm 200 cm 250 cm 300 cm | Kurbelantrieb Motorantrieb oder Funkantrieb io/RTS | RAL 9010 weiß RAL 9006 silber | 5-60° Optional mit Schwenkstelllager 5-50° |



ECO-LUXE

Frische-Kick für Ihren Balkon

Durch die niedrige Bauweise ist die Eco-Luxe besonders für den Einsatz bei Balkonen geeignet, sorgt aber auch auf Terrassen für ausreichenden Schutz.

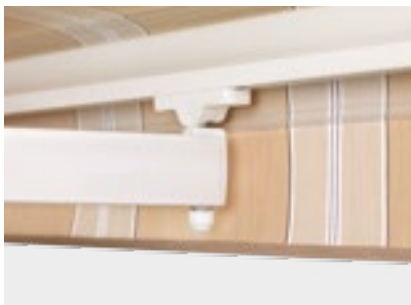

▲ INDIVIDUELLE NEIGUNGSVERSTELLUNG

Um eine komfortable Abschattung auch bei tief stehender Sonne zu ermöglichen, kann die Eco-Luxe auch mit Schwenkstellagern, bei denen die Neigung stufenlos und individuell mittels Handkurbel justiert wird, ausgestattet werden. Die spezielle Kugelkopflagerung der Saumrohrhalter erlaubt die leichtgängige Einstellung der Neigung in jedem beliebigen Winkel zwischen 5° und 50°.



▲ KRAFTPAKET

Mittels erprobter Doppelseilzüge erzeugt der stabile Gelenkarm eine optimale Tuchspannung. Die Mechanik im Gelenk wird durch schmale Abdeckkappen verborgen.



▲ ELEGANTE SEITENANSICHT

Bei geschlossener Markise bildet das robuste Saumrohr eine optische Einheit mit der Tuchwelle, wodurch das schlanke und aufgeräumte Erscheinungsbild der Eco-Luxe betont wird.

Optionen

- » Ausführung mit Schwenkstelllager für individuelle Neigungseinstellung
- » Regenschutzdach
- » Elektroantrieb mit Funkoption
- » Kupplungsmöglichkeit
- » Licht & Wärme



▲ KOMPACTE AUSFÜHRUNG

Durch die besonders niedere Bauform eignet sich die Eco-Luxe optimal für den Einsatz auf Balkonen. Die leicht konturierten Abdeckkappen sorgen für ein ansprechendes Profil.



| DL |  | MAX. BREITE | ARMLÄNGE | ANTRIEB | OBERFLÄCHE | NEIGUNG |
|----|---|---|--------------------------------------|---|--|---|
| | | einteilig 1200 cm mehrteilig 1800 cm | 150 cm 200 cm 250 cm 300 cm | Motorantrieb Kurbelantrieb m/o Servo Funkantrieb io/RTS | RAL 9010 weiß RAL 9006 silber RAL 8019 braun brecol 10 anthrazit metallic optional: Sonderfarbe nach RAL | 5-48° Vario-Luxe Ausführung 5-50° |



DE-LUXE

Markisenklassiker

Die De-Luxe Markise ist ein echter Allrounder, der mit durchdachter Technik und adaptivem Design punktet. Die leichte Optik der Markise entsteht aus dem perfekten Zusammenspiel des schlanken Profils mit den abgerundeten Komponenten. Jede Anwendungssituation wird mit robuster Stabilität gemeistert, dazu bietet die De-Luxe Markise mit zahlreichen Zubehöroptionen einen beeindruckenden Funktionsumfang.

Optionen

- » Ausführung mit Vario-Volant
- » Schwenkbare Ausführung Vario-Luxe
- » Regenschutzdach
- » Antrieb mit Funkoption
- » DSX - Ausführung mit gekreuzten Armen (mehr Ausfall als Breite)
s. Bild dazu bei Solstar C | 40
- » Servoantrieb
- » Kupplungsmöglichkeit
- » Licht & Wärme



◀ ELEGANTER ABSCHLUSS

Das Saumrohr sorgt in seiner harmonischen Form sowohl bei geöffneter als auch bei geschlossener Markise für einen gelungenen optischen Abschluss.



▲ SCHULTERSCHLUSS

Das „Armschultergelenk“, wie das Stellager auch genannt wird, verbindet die Gelenkarme mit dem Tragrohr - und muss dabei höchsten Belastungen standhalten. Eine ausgereifte Technik sorgt für maximale Stabilität.

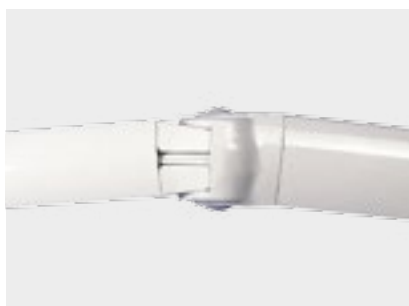

▲ KRAFTPAKET

Der De-Luxe Gelenkarm ist ein wahres Kraftpaket - 40.000 Bewegungen sind ohne weiteres möglich und garantieren eine lange Lebensdauer.

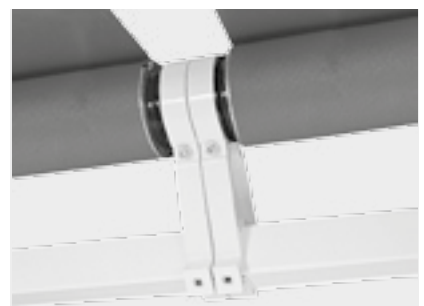

▲ VERGRÖßERUNG

Durch die Option der modularen Kupplung können Breiten bis 18 Meter erreicht werden.



SL



| MAX. BREITE | ARMLÄNGE | ANTRIEB | OBERFLÄCHE | NEIGUNG |
|---|----------------------------|---|--|---|
| einteilig 1200 cm mehrtellig 2100 cm | 300 cm 350 cm 400 cm | Motorantrieb Kurbelantrieb m/o Servo Funkantrieb io/RTS | RAL 9010 weiß RAL 9006 silber RAL 8019 braun brecol 10 anthrazit metallic optional: Sonderfarbe nach RAL | 5-48° Vario-Luxe Ausführung 5-50° |



WERBEBOTSCHAFTER

Durch ein umfangreiches Zubehörprogramm ist die Super-Luxe Markise äußerst flexibel und kann auch durch Beschriftung individualisiert werden. Auch eine komplett bedruckbare Stoffqualität ist erhältlich.



SUPER-LUXE

Für große Herausforderungen gerüstet

Baugleich zur De-Luxe Markise ist die Super-Luxe mit noch stärkeren Armen ausgestattet und durch eine Ausladung von bis zu 400 cm optimal auf die Bedürfnisse großer Terrassen abgestimmt. Das textile Dach verleiht ein äußerst gemütliches Ambiente, und durch die Wärmeglocke, die sich untertags unter der Markise bildet, bleibt das lauschige Plätzchen selbst in unseren Breiten bis in die Abendstunden erhalten.

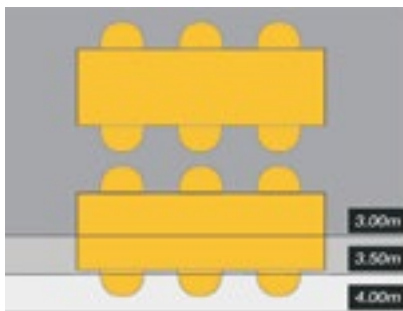

▲ GROSSARTIG

Auch größere Sitz- und Tischbereiche können mit der Super-Luxe Markise problemlos beschattet werden.

Optionen

- » Ausführung mit Vario-Volant
- » Schwenkbare Ausführung Vario-Luxe
- » Regenschutzdach
- » Antrieb mit Funkoption
- » DSX - Ausführung mit gekreuzten Armen (mehr Ausfall als Breite)
s. Bild dazu bei Solstar C | 40
- » Servoantrieb
- » Kupplungsmöglichkeit
- » Licht & Wärme



HM-C | HM-40



| MAX. BREITE | ARMLÄNGE | ANTRIEB | OBERFLÄCHE | NEIGUNG |
|-------------|--|---|--|---------|
| 650 cm | 150 cm 200 cm 250 cm 300 cm 350 cm | Motorantrieb Kurbelantrieb m/o Servo Funkantrieb io/RTS | RAL 9010 weiß RAL 9006 silber RAL 8019 braun brecol 10 anthrazit metallic optional: Sonderfarbe nach RAL | 8°-40° |



SOLSTAR COMPACT | 40

Eine runde Sache

Die Hülsmarkise Solstar vereint die Flexibilität einer Tragrohrmarkise mit dem Komfort einer Tuchkassette. Die speziellen Saumrohrhalter sorgen für eine sauber geschlossene Kassette, und eine Hochschlagsicherung sorgt für Sicherheit bei Windböen.



◀ PERFEKTER ABSCHLUSS

Baugleich zum Saumrohr der offenen Tragrohrmarkisen De-Luxe und Super-Luxe sorgt das Ausfallprofil auch bei der Solstar für einen sauberen Abschluss. Kipparmgelenke sorgen für ein exaktes Einfahren des Profils in die Hülse.



▲ SMARTE SILHOUETTE

Durch das verkürzte Tragrohr präsentiert sich die Solstar Compact äußerst kompakt. Die ovalen Seitenteile sind aus massivem Aluminiumguss geformt und extrem belastbar. Das Kippgelenk mit Hochschlagsicherung sorgt für ein exaktes Einfahren der Arme beim Schließen.

▲ SCHÖN VERDECKT

Die breiten, bis zum Tragrohr gezogenen Seitenteile aus massivem Aluminiumguss unterscheiden die Variante Solstar 40 von der Solstar Compact und bieten eine aufgeräumte Seitenansicht.

▶ siehe auch Variante DSX.

Optionen

- » Antrieb mit Funkoption
- » Ausführung mit Vario-Volant
- » DSX - Ausführung mit gekreuzten Armen (mehr Ausfall als Breite)
- » Servoantrieb
- » Lichtleiste & Wärmestrahler

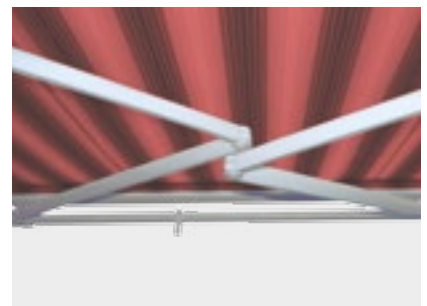

▲ DSX - MEHR AUSFALL ALS BREITE

Wie bei der De-Luxe und Super-Luxe Markise ist auch bei der Solstar die Variante DSX verfügbar. Dabei überkreuzen die Arme, womit große Ausfalltiefen auch bei schmalen Breiten erreicht werden. Für eine schöne seitliche Optik wird dies bei der Hülsmarkise mit den Seitenteilen der Solstar 40 ausgeführt, der 25 cm hohe Volant verbirgt den Höhenunterschied der Arme bei der Ansicht von vorne.



KL



| MAX. BREITE | ARMLÄNGE | ANTRIEB | OBERFLÄCHE | NEIGUNG |
|-------------|--------------------------------------|---|--|---------|
| 550 cm | 150 cm 200 cm 250 cm 300 cm | Motorantrieb Kurbelantrieb m/o Servo Funkantrieb io/RTS | RAL 9010 weiß RAL 9006 silber brecol 10 anthrazit metallic optional: Sonderfarbe nach RAL | 5°-40° |



EXCELLINO

Weniger ist mehr

Entsprechend diesem Motto punktet die kleine Kassettenmarkise Excellino mit durchdachter Technik und hochqualitativen Komponenten. Die abgerundete, dezente Silhouette gefällt nicht nur Puristen.



◀ KLARE LINIE

Neben der gefälligen Optik beeindruckt die Excellino auch mit ihrem schlanken Design. Mit nur 157 mm Bauhöhe findet diese Markise selbst in engen Einbausituationen Platz. Die Befestigung erfolgt über die Seitenkappen.



▲ SAUBERE ANSICHT

Die über die gesamte Breite durchgezogene Blende hilft Verschmutzungen des Tuches zu vermeiden und sorgt für ein aufgeräumtes Erscheinungsbild.

Die seitlichen Abdeckkappen von Markise und Konsolen bestehen aus formstabilem und wetterfestem Aluminium.



Optionen

- » Elektroantrieb mit Funkoption
- » Servoantrieb
- » Lichtleiste & Wärmestrahler



KS



| MAX. BREITE | ARMLÄNGE | ANTRIEB | OBERFLÄCHE | NEIGUNG |
|--|--|---|---|---------|
| einteilig 650 cm mehrteilig 1200 cm | 150 cm 200 cm 250 cm 300 cm 350 cm | Motorantrieb Kurbelantrieb Funkantrieb io/RTS | RAL 9010 weiß RAL 9006 silber optional: Sonderfarbe nach RAL | 10°-40° |



EXCELLENCE

Beeindruckende Größe

Eine kantige Erscheinungsform mit perfektem Kassettenschluss und - für eine Kassettenmarkise - bequemer Montage: das ist Excellence, die Markise mit dem kleinen bisschen "Mehr" an Komfort.



◀ ERPROBTE QUALITÄT

Auch bei der Excellence vertraut Bremetall auf die bewährte Kipparmtechnik, um ein sauberes Schließen der Blende zu gewährleisten.

Ebenfalls lang erprobt: der universell einsetzbare De-Luxe-Arm mit enormer Lebensdauer.

▶ STIMMUNGSVOLL

Excellence Lux: Die am Bodenprofil angebrachten Spots verbreiten ein sanftes, stimmungsvolles Licht.

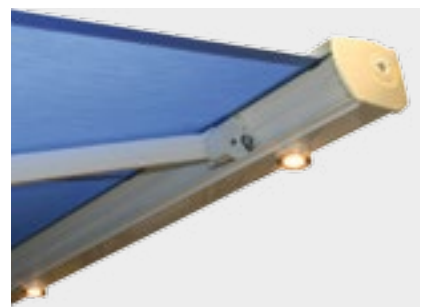

ZUBEHÖR



Kupplung: Mehrere Markisen können auch in einer Reihe montiert und dann paarweise bedient - gekuppelt - werden. Für den Stoffspalt, der zwischen den Markisen entsteht, gibt es eine eigene Abdeckung.

Optionen

- » Elektroantrieb mit Funkoption
- » Mehr Größe durch Kupplung
- » Variante Excellence Lux mit integrierter Beleuchtung
- » Wärmestrahler

Schöne Aussicht, stimmungsvolle Beleuchtung und die angenehme Sonnenwärme, die sich unter dem textilen Dach lange hält: perfekter kann man den Sonnenuntergang kaum genießen.



| | | | | | | |
|-----------------|---|-------------|--------------------------------------|---|--|---|
| DUO-LUXE |  | MAX. BREITE | ARMLÄNGE | ANTRIEB | OBERFLÄCHE | NEIGUNG |
| | | 600 cm | 150 cm 200 cm 250 cm 300 cm | Kurbelantrieb Motorantrieb Funkantrieb io/RTS | RAL 9010 weiß RAL 9006 silber optional: Sonderfarbe nach RAL | 5°-45° Vario-Luxe Ausführung: 5°-50° |
| DUO-KL |  | MAX. BREITE | ARMLÄNGE | ANTRIEB | OBERFLÄCHE | NEIGUNG |
| | | 550 cm | 150 cm 200 cm 250 cm 300 cm | Motorantrieb Kurbelantrieb Funkantrieb io/RTS | RAL 9010 weiß RAL 9006 silber brecol 10 anthrazit metallic optional: Sonderfarbe nach RAL | 5°-40° |

DUO-EXCELLINO

DUO-LUXE

Stand-Alone Varianten

Für alle, die ihre Erholungsflächen nicht direkt am Haus geplant haben, bieten Standmarkisen doppelt hochwertigen Schatten. Über 30 m² können damit elegant bedeckt werden.



◀ DOPPELTE GRÖSSE

Die robuste Konstruktion und der Einsatz des hochbelastbaren De-Luxe-Gelenkarmes erlaubt bis zu 2x300 cm Ausfall auf beiden Seiten der Anlagen.

Dadurch bieten die Standmarkisen viel Platz für diverse Anwendungen, z. B.

- in der Gastronomie als Sonnenschutz für Gastgärten und Bars
- im gewerblichen Bereich als Verkaufsstand, für Feste oder als Schutz der Außen-Verkaufsflächen
- im privaten Bereich für Terrassen und Essbereiche im Freien, Schwimmbad- oder Spielplatzabdeckungen, Schattenparkplatz u. ä. m.

SICHERER STAND

Auch in der Befestigung zeigen sich Duo-Luxe und Duo-Excellino flexibel.

Dabei kann die Duo-Luxe entweder direkt am Untergrund verschraubt werden, alternativ stehen eine Bodenkonsole zum Einbetonieren oder stabile Querfüße für eine mobile Befestigung zur Verfügung.

Auch die Duo-Excellino bietet eine Bodenhülse zum Einbetonieren als Alternative zum direkten Verschrauben mit dem Untergrund an. Zusätzlich ist eine Wandkonsole für eine Stirnseite, als Ersatz für eine Säule, erhältlich.

FÜR NASSE TAGE

Mit einer zusätzlich imprägnierten Bespannung ausgestattet bieten Duo-Luxe und Duo-Excellino auch Schutz bei leichtem Regen. Wichtig für den Abfluss des Regenwassers ist eine Neigung von mindestens 15°.

Optionen Duo-Luxe

- » Elektroantriebe mit Funkoption
- » Wärmestrahler bzw. Lichtoption
- » Vario-Luxe Neigungseinstellung

Optionen Duo-Excellino

- » Antriebe mit Funkoption
- » Wärmestrahler bzw. Lichtoption

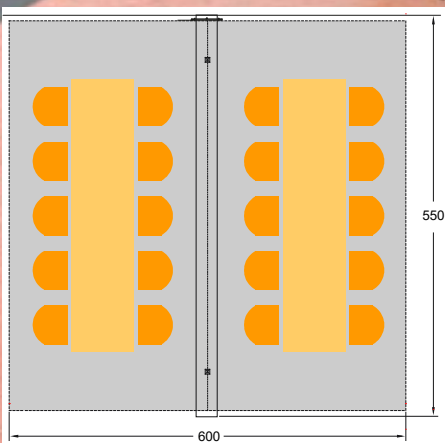

Beispiel: Schattenangebot einer Duo-Excellino mit 2x300cm Ausfall und 550cm Breite.

Wohlfühl-Textilien

Mehr als ein Stück Stoff

Für Gelenkarmmarkisen werden Acryl-Markisentücher empfohlen, da Acrylfasern sich als wetterbeständigste Outdoorfasern etabliert haben. Robust, mit höchster Licht- und Witterungsechtheit versehen, wasser- und schmutzabweisend sowie fungizid beschichtet sind diese Tücher optimal für die Beschattung von Terrassen und Balkonen geeignet.

▼ SPINNDÜSENFÄRBUNG

Hier wird bereits die Faser eingefärbt, aus der später das Garn gesponnen wird. Könnte man das Garn durchschneiden, würde sich eine Ansicht wie bei einer Karotte ergeben. Dadurch wird die hohe Farbbeständigkeit erreicht.



▼ GARNFÄRBUNG

Günstiger, aber weit weniger farbbeständig ist eine Garnfärbung. Das Garn wird in weiß gesponnen und später eingefärbt. Im Querschnitt sieht ein das aus bei einem Radieschen.



Wir setzen bei unseren Geweben ausschließlich auf Spinndüsenfärbung, die brillante Leuchtkraft und lebendige Farben über Jahre garantiert.

Regional Design

Es gibt keine andere Bespannungsgruppe mit einer derart großen Auswahl an Designs wie bei den Acryl-Markisentüchern.

Der natürliche Lichteinfall, das Klima, die Landschaft und auch kulturelle Gegebenheiten entscheiden, ob wir einen Stoff in einer Umgebung als "passend" empfinden oder nicht. Unser österreichischer Partner, die Firma Sattler Sun-TEX, führender Hersteller von Markenacryl, nimmt daher bei der Designentwicklung auf regionale Gegebenheiten Bezug und entwickelt harmonische Farbwelten, die dem Betrachter auch ein Stimmungsbild vermitteln.

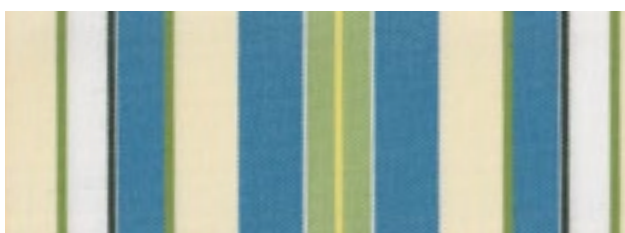

▼ EINZIGARTIGE TÜCHER AUS MARKENACRYL

Mit hochwertigen Beschichtungen ausgerüstet halten Acryl-Markisentücher der Witterung stand:



▼ WISSENSWERTES ÜBER SONNENLICHT

UV-Strahlung ist lebensnotwendig

Wir brauchen Sonnenlicht: einerseits wird nur durch natürliches Sonnenlicht die Produktion von Endorphinen (sog. Glückshormonen) angeregt, aber auch das für gesundes Knochenwachstum wichtige Vitamin D wird über die UV-Strahlung im Körper ausgelöst. Ungeschützt beträgt die Eigenschutzzeit des Körpers zwischen 5 Minuten (hellster Hauttyp) bis zu ca. 90 Minuten (dunkelster Hauttyp). Darüberhinaus ist ein UV-Schutz unbedingt erforderlich, um langfristige Schäden am größten Organ des menschlichen Körpers - der Haut - zu vermeiden.

Die gute Nachricht: selbst im Schatten ist man einer leichten UV-Strahlung ausgesetzt, die bereits ausreicht, um die positiven Körpereffekte zu stimulieren.

Hochwertige Markisengewebe bieten sicheren UV-Schutz bis Faktor 120

Bereits bei einem UV-Faktor von 40 werden 97,5% der Strahlung reflektiert und absorbiert, und die Eigenschutzzeit der Haut um das 40fache verlängert.

Tuch-Qualitäten

Über die verschiedenen Eigenschaften der Tuch-Qualitäten können Sie Ihre Markise genau auf Ihren gewünschten Nutzen anpassen.

Die einzelnen Qualitäten unterscheiden sich vor allem in Bezug auf ihre technischen Eigenschaften, die Reflexion und Wasserdruckbeständigkeit.

Stimmen Sie Ihre Markise optimal auf Ihre Bedürfnisse ab!

Für gewerblich genutzte Markisen sind auch die Möglichkeiten von Beschriftung und Bedruckung interessant.



▲ ACRYL-QUALITÄT LUMERA

Eine besondere Faser, die bei der Webung zum Einsatz kommt, verleiht diesen Tüchern eine unerreichte Leuchtkraft und eine klare Struktur. Zudem weisen Lumera-Textilien eine hohe Wasserdruckbeständigkeit auf.

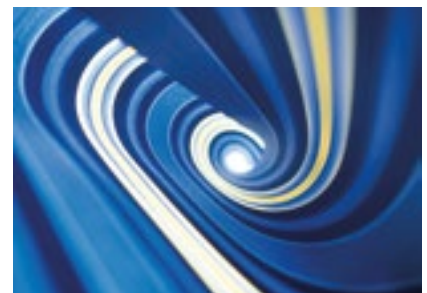

▲ ACRYL-QUALITÄT ALLWEATHER

Acrylgewebe mit besonders wasserabweisender Ausrüstung (jedoch verstärktes Auftreten von Wickelfalten aufgrund der dichten Imprägnierung) möglich.



▲ ACRYL-QUALITÄT REFLECT

Mit einer speziellen Beschichtung wird nicht nur ein exklusiv glitzernder optischer Effekt erreicht, die höhere Reflexion schlägt sich in besseren Sonnenschutzwerten nieder.



▲ ACRYL-QUALITÄT SUNPRINT

Ein individuell bedruckbares Markisentuch erlaubt die Gestaltung der Markise nach Ihren Vorstellungen. Hochwertiger, witterungsbeständiger 4C-Druck. Besonders interessant für geschäftlich genutzte Markisen.

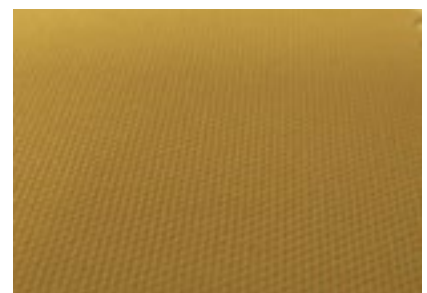

▲ POLYESTERTUCH-QUALITÄTEN

Polyestergewebe weisen ein ausgezeichnetes Rücksprunghverhalten auf, d.h. entstehende Wickelfalten reduzieren sich in gespanntem Zustand bei Wärmeeinwirkung. Die Qualität Tempotest Resinato überzeugt zusätzlich durch eine sehr hohe Wasserdruckbeständigkeit. Für die Farbbeständigkeit empfiehlt es sich, auf Spindfärbung zu achten.

Damit Sie sich wohlfühlen

Optionales Zubehör für noch mehr Komfort

Genau wie jeder Mensch verschieden ist, gleicht auch kein Haus dem anderen. Jede Einbausituation ist unterschiedlich und muss bereits in der Planung genauestens erfasst werden. Sonneneinfallswinkel und eventuell störende Einblicke der Nachbarn spielen dabei eine ebenso große Rolle wie die eigentliche Fläche, die beschattet werden soll.

Die folgenden Zubehörmöglichkeiten erlauben eine größere Schattenfläche oder auch eine verbesserte Nutzung der Sonnenschutzanlage.

▼ VARIO-VOLANT

Eine zusätzliche Bespannung mit bis zu 170cm Höhe, die aus dem Saumrohr mittels Kurbelgetriebe stufenlos abgesenkt werden kann. Der Vario-Volant ist ein wirkungsvoller Sonnenschutz bei tiefem Sonnenstand, dient aber auch als Blick- und Sichtschutz für Ihre Terrasse. Besonders interessant ist die Verwendung von Soltis- oder Pearlbespannungen, die eine leichte Durchsicht nach außen ermöglichen.



▼ VARIABLE SCHWENKEINRICHTUNG VARIO-LUXE

Mit einer variablen Schwenkeinrichtung kann Ihre Markise individuell und einfach in der Neigung (5°-50°) verändert werden. Damit wird selbst bei sehr tiefem Sonnenstand eine blendfreie und angenehme Atmosphäre erreicht. Bei der Vario-Luxe-Option (erhältlich für De-Luxe, Super-Luxe und Duo-Luxe) wird die Neigung beider (bzw. aller drei) Arme gleichzeitig über ein Kurbelgetriebe eingestellt.



▼ VERTIKALER SICHT- UND SONNENSCHUTZ

Um Zugluft und seitliche Einblicke zu vermeiden, besteht häufig die Notwendigkeit, neben der Markise noch einen seitlichen Schutz zu installieren. Hier wird die BREROLL Wind- und Sichtschutzwand gerne als Allroundtalent in Kombination mit Gelenkarm- und Terrassenmarkisen eingesetzt.



▼ SCHWENKEINRICHTUNG ECO-LUXE

Bei der Eco-Luxe werden die Stellager einzeln mittels Handkurbel stufenlos justiert. Die spezielle Kugelkopflagerung der Saumrohrhalter erlaubt die leichtgängige Einstellung der Neigung in jedem beliebigen Winkel zwischen 5° und 50°.

Ausschließlich für Type ECL verfügbar.

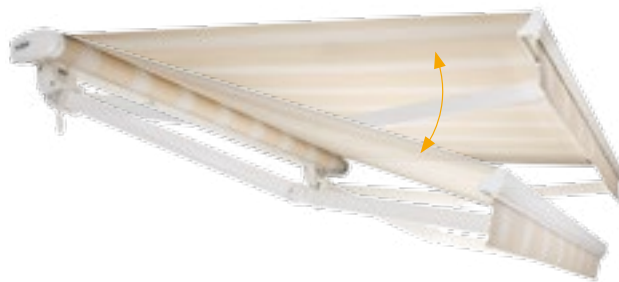

Wärme und Licht

Auch in unseren Breiten kommt man immer mehr auf den Geschmack des „Wohnens im Freien“. Doch nicht nur zuviel Sonneneinstrahlung, auch unangenehme, kalte Abendwinde oder einfach die Dunkelheit können dieses Vergnügen leider ganz schnell beenden.

▼ KUPPLUNG

Bei sehr großen Breiten wird die Sonnenschutzanlage aus gekuppelten Einzelmarkisen zusammengesetzt.

Optional kann der dabei entstehende Stoffspalt zwischen den Anlagen mit einer separaten Stoffbahn, die auf einer schmalen Federwelle aufgewickelt wird (die sogenannte Spaltabdeckung) verdeckt werden.

Bild: Kupplung Excellence ohne Spaltabdeckung



Der INFRAROT-WÄRMESTRAHLER sorgt für eine wohlige Wärme auf der Terrasse, auch wenn die Abende schon etwas kühler werden. Der äußerst effiziente Infrarot-Heizstrahler schafft eine Leistung bis zu 2 kW und kann über einen entsprechenden Empfänger auch mit Funk (z. B. über die Mehrkanal-Steuerung der Markise) bedient werden.



Die optional erhältliche LICHTSCHIENE mit eingebauten Spots sorgt auch in dunklen Nächten für eine angenehme Beleuchtung von Balkon oder Terrasse. Die Befestigung erfolgt mit einer unauffälligen Halterung einfach direkt am Tragrohr der Markise, die Spots sind schwenkbar und erlauben eine Anpassung des ausgeleuchteten Bereiches.



▼ REGENSCHUTZDACH

Speziell bei Wandmontage ist für offene Tragrohrmarkisen die Ergänzung mit einem Regenschutzdach empfehlenswert, damit die Markise im eingefahrenen Zustand vor Regen und Umwelteinflüssen geschützt wird.



Und für alle, die Wärme & Licht auf der Terrasse möchten, gibt es optional auch eine KOMBINATION von Wärmestrahler & Lichtleiste.



Komfortable Bedienung

Sie haben die Wahl - auch beim Antrieb der Markise

Inzwischen ist der Motorantrieb bei Gelenkarmmarkisen bereits Standard. Für's Wochenendhäuschen oder die Gartenlounge ist aber selbstverständlich auch noch ein stromunabhängiger Kurbelantrieb verfügbar - auf Wunsch auch erleichtert durch den sogenannten Servoantrieb.

▼ KURBELANTRIEB

Die technisch einfachste Art der Bedienung einer Markise ist die mittels eines wartungsfreien Kurbelgetriebes.

Die Markise wird dabei manuell mittels einer Handkurbel von 100 - 200 cm Länge angetrieben.



▶ BREMETALL SERVOUNTERSTÜTZUNG

Bei großen Markisen erleichtert die Servounterstützung den Kraftaufwand zum Ein- und Ausfahren der Markise erheblich.

Für die Typen De-Luxe, Super-Luxe, Solstar und Excellino verfügbar.

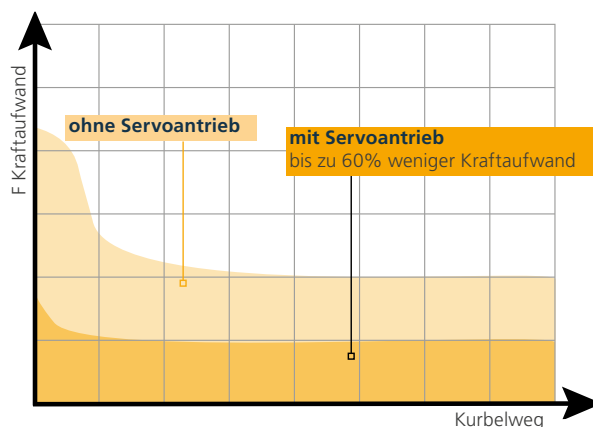

▼ MOTORANTRIEB

Für die komfortable Bedienung der Markise sollte ein Elektroantrieb eingesetzt werden. Aufgrund des rauen Einsatzgebietes dieser Motoren verwendet Bremetall hier ausschließlich Antriebe höchster Qualität.

So werden z.B. Kassettenmarkisen ausschließlich mit vollelektronischen Rohrmotoren ausgestattet, die mit einem „sanften“ Anlaufverhalten das Tuch schonen, eine eventuelle Tuchlängung sofort erkennen und sogar das vollautomatische Rückspannen der Gelenkarme ausführen.

Funksteuerungen

▼ SENDER

Funksteuerungen bieten den großen Vorteil, dass nur eine Spannungsversorgung zum Motorantrieb der Anlage erforderlich ist. Eine Verkabelung zum Schalter in das Rauminnere ist jedoch nicht notwendig, da die Steuersignale per Funk übertragen werden.

Zur Bedienung steht eine breite Palette von Funksendern zur Verfügung, die von der einfachen 1-Kanal-Steuerung bis hin zu Steuerungen für bis zu 40 Antrieben reicht. Verschiedene Design-Linien bieten den passenden Look für jeden Verwendungsort.



Beispiele für Funksender (von links nach rechts):

Telis 1 RTS (1-Kanal)

Situo 5 io variation (5-Kanal-Handsender mit A/M Funktion)

Funk-Wandsender smooove

Situo 1 io Metal green

▼ SENSOREN

Ebenfalls per Funk angesprochene Sensoren zur Überwachung von Wind- und Sonnenschwellenwerten erhöhen den Bedienungskomfort und die Sicherheit der Markise. Zusätzliche Sensoren, wie z. B. Regenfühler oder Frosterkennung, können noch weiter zur Automatisierung des Sonnenschutzes beitragen.



Beispiele für Sensoren

oben, von links nach rechts:

Eolis 3 D wirefree: Bewegungssensor, der am Ausfallprofil befestigt wird.

Soliris Sensor LED RTS: Sonnen- und Windfühler mit Kabelanschluss

Eolis io wirefree: Windsensor für Fassaden- und Wintergartenmarkisen

unten, von links nach rechts:

Sunis RTS: Sonnensensor für RTS Antriebe

Sunis io II: Sonnensensor für io-Motore, bei dem die Schwellwerte direkt am Sensor eingestellt werden können

Regenwächter: für die Soliris Sensor LED RTS mit Regenoption



Smart Home - io homecontrol



homecontrol®

io-homecontrol® ist eine innovative, zukunftsweisende Technologie, die ein drahtloses Zusammenspiel zwischen Haus-technikprodukten verschiedener Hersteller erlaubt. Per Funk lassen sich zum Beispiel Markise, Fenster, Licht, Garagentor, Heizung, Türschlösser oder Alarmanlagen automatisch steuern.

▼ BIDIREKTIONAL

Die Besonderheit bei io homecontrol: die Steuerungen arbeiten bidirektional, d.h. die Steuerungsbefehle werden mit Rückmeldung bestätigt.

Damit haben Sie überall und zu jeder Zeit Kontrolle über Ihre Sonnenschutzanlagen - Mehrwert bezüglich Sicherheit, Wohnkomfort und Energieeinsparung inklusive.

▼ EINFACH UND INTUITIV

Steuern Sie alle Hausfunktionen sicher und bequem - via Smartphone, PC, Notebook oder Tablet PC.

Eine klare Bedienoberfläche sorgt für kinderleichte Bedienung.

Mit io homecontrol lässt sich eine vollständige Gebäudesteuerung realisieren, die auf modernsten Standards beruht, ein Maximum an Bedienungskomfort bietet und sich durch zahlreiche Features (wie z.B. Rauchmelder, Kameras, Licht u.ä.) ergänzen lässt.

▼ STEUERUNGEN



TaHoma® Premium

Das Herzstück der intelligenten Haussteuerung.

Das TaHoma® Connect Paket umfasst die TaHoma® Box inkl. Steckernetzteil und Netzwerkkabel sowie einen Nutzungsvertrag. Mit der Box können io-homecontrol®- und RTS-Produkte angesteuert werden.

Eine Information mittels E-Mail-Benachrichtigungen beim Eintreten von Ereignissen ist möglich.



Connexoon io

Mit Connexoon können Sie Ihre Sonnenschutzprodukte über einen gesicherten Zugriff per Smartphone oder Tablet steuern.

Die Steuerung erfolgt einfach und intuitiv über Symbole oder auch über „wenn-dann-Bedingungen“, was z. B. mit Temperatur- oder Helligkeitssensoren auch eine Bedienung nach Sonneneinstrahlung ermöglicht. Aber auch eine Zeitschaltfunktion mit einzelnen Wochentagen ist möglich.

Zusätzlich empfehlen wir die Verwendung eines einfachen Handsenders.

Connexoon bezieht sich immer auf eine von drei möglichen Produktwelten: Terrasse, Fenster oder Zugang.



Nina io

Eine bidirektionale Touch-Display Steuerung zur zentralen Bedienung von bis zu 60 io-Antrieben oder io-Empfängern. Szenarien und Gruppensteuerung auf Raum-, Gruppen oder Etagenebene optimal möglich.

Nina Timer io bietet dazu noch die Möglichkeit einer Zeitautomatik.



Glänzende Aussichten

Oberflächen und Strukturen

Bei außenliegenden Sonnenschutzprodukten werden besonders hohe Anforderungen an die Witterungs- und Wetterbeständigkeit der Werkstoffe und Materialien gestellt. Um auch nach mehrjährigem Einsatz ein makellooses Aussehen zu bewahren, sind die Aluminiumteile der Brezmetall-Produkte mit einer erstklassigen, kratz- und schlagfesten Pulverlackbeschichtung versehen. Zudem ist diese Art der Oberflächenveredelung äußerst umweltschonend.



▼ Dauerhaft schöne Farben

Farben setzen persönliche Akzente und machen unsere Häuser einzigartig.

Damit Ihre Markise auch farblich in Ihre Wohnwelt passt, können die Metalloberflächen der Markisen in zahlreichen RAL-Farben oder auch den faszinierenden BRECOL-Farben beschichtet werden (teilweise gegen Aufpreis, Ausnahme: Eco-Luxe, keine Sonderbeschichtung möglich).

Als BRECOL-Farben bezeichnen wir eine Auswahl edel aussehender, spezieller Strukturfarben, die mit ihrem sanften Glimmereffekt und der matten, strukturierten Oberfläche bereits der erklärte Liebling von Architekten und Planern sind.

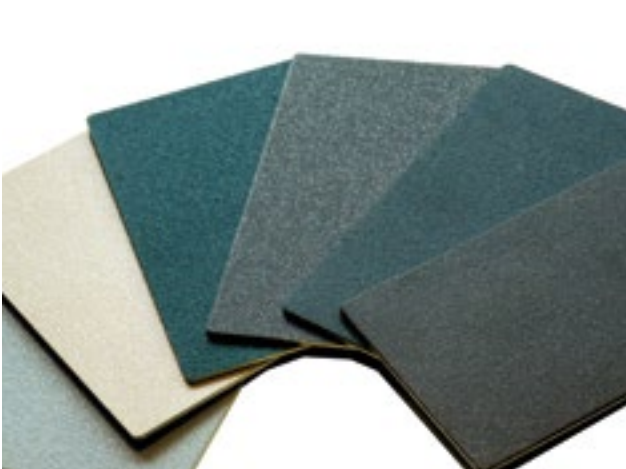

Grüne Technologie Sonnenschutz

Gut für's Klima!



Sonnenschutz wird europaweit im Rahmen der Umsetzung der EU-Gebäuderichtlinie immer mehr als wirksame Technik zur Verbesserung der Energieeffizienz in Gebäuden anerkannt und ist daher bereits ein wichtiger Bestandteil der Gebäudeplanung.

Außenliegende Beschattungssysteme verbessern nachhaltig die Gesamtenergiebilanz, da, abhängig vom jeweils gewählten Behang, der Energieaufwand für die Klimatisierung der Innenräume stark reduziert und im Winter der maximale Energieeintrag durch die Fensterflächen genutzt werden kann. Zudem kann bei textilen Screens mit hohem Lichteintrag untertags auf den Einsatz von Kunstlicht verzichtet werden, und das bei vollem Wärme- und Blendschutz.



Richtig eingesetzter textiler, außenliegender Sonnenschutz erlaubt also, in Verbindung mit dem passenden Gewebe, Energieeinsparungen in den Bereichen der

- ▶ **KÜHLUNG**
- ▶ **HEIZUNG** und
- ▶ **BELEUCHTUNG** zu realisieren.

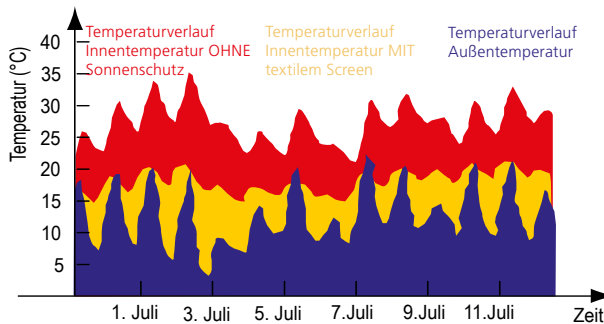

▼ KÜHLUNG - Vermeidung sommerlicher Überwärmung

Die wohl herausragendste Eigenschaft von außen angebrachtem Sonnenschutz: effektiv kann die Wärmestrahlung vor dem Fenster abgefangen und der Innenraum so ohne klimaschädliche Kühlanlagen auf einer angenehmen Temperatur gehalten werden. Die nebenstehende Grafik zeigt die unterschiedlichen Entwicklungen der Raumtemperatur mit oder ohne textilem Screen in einer konkreten Gebäudesimulation (Fallstudie der Firma Helioscreen).



ÖSTERREICHISCHE
WERTSCHÖPFUNG

GRÜNE
TECHNOLOGIE
SONNENSCHUTZ

Bremetall - Qualität aus Österreich

Bremetall ist ein familiengeführtes Tiroler Unternehmen, das neben dem Hauptwerk in Thaur | Tirol auch ein Kundencenter in Aderklaa in der Nähe von Wien mit großflächigem Schauraum und Auslieferungslager betreibt.

Wir sind auf die Herstellung von HiTex-Sonnenschutzanlagen im Außenbereich spezialisiert, wobei die Produkte ausschließlich über Fachhandelspartner angeboten werden.

Alle Produkte werden ausschließlich in Österreich erzeugt, wobei die Komponenten vom Einzelteil bis zur komplexen Baugruppe im eigenen Haus geplant und konstruiert werden. Auch bei der Auswahl unserer Lieferanten legen wir größten Wert auf solide österreichische Qualität.

Unsere besonderen Stärken? Sicherlich die langjährige Erfahrung als Systemhersteller und unsere Kompetenz – damit Sie die optimale Sonnenschutzlösung erhalten.

Und unsere Flexibilität - wir haben stets ein "offenes Ohr" für die Wünsche und Erfordernisse unserer Kunden, wodurch besonders innovative und anwenderfreundliche Lösungen und Produkte entstehen.

Natürlich sind wir auch bestrebt, die Bedürfnisse unserer Mitarbeiter in den betrieblichen Abläufen bestmöglich zu erfüllen. Nur mit deren Motivation können wir unseren Kunden die qualitativ hochwertigen Produkte bieten, die sie von uns erwarten. So konnten wir uns 2016 über die Nominierung zum "Golden Securitas" in der Kategorie "Innovation" freuen.

Selbstverständlich sind alle unsere Produkte nach höchsten Qualitätsstandards produziert und nach geltenden EU-Normen CE-geprüft.

Für weitere Details kontaktieren Sie bitte Ihren Bremetall-Fachhandelspartner:

www.bremetall.at

Bremetall Sonnenschutz GmbH
Bert-Köllenspergerstr. 5a
A-6065 THAUR

Drucktechnisch bedingte Farbabweichungen möglich, Druckfehler oder technische Änderungen vorbehalten.
Grafik: Artfabrik, Renderwerk, Bremetall Sonnenschutz GmbH
Bilder: Bremetall Sonnenschutz GmbH, Patrick Saringer, Günter Kresser, adobe.stock.com, digitalvision, OJO, westend61

Gestaltung: Bremetall Sonnenschutz GmbH, Spectrum Werbeagentur

Art. 95.020.020.0 Version 2017-01